

品番	No.1602S-A
品名	グレビティヒンジ 13mm パブリック仕様
材質	黄銅(サテックローム)
取付ねじ	六角穴付皿ボルトM5×14
仕様	角度調整: 45度ずつ
	せり上がり: 4mm(90度開き)
	左右勝手あり(図面は右勝手)

※左右勝手あり。本図は右勝手。
(左勝手の場合は左右反転)

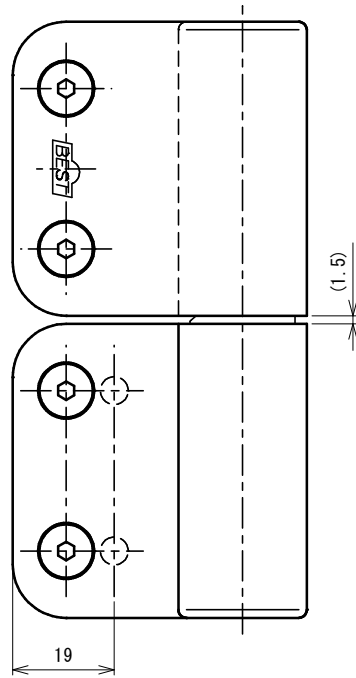

グレビティヒンジ

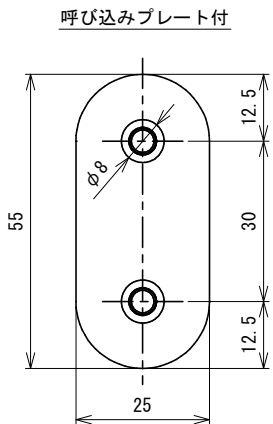
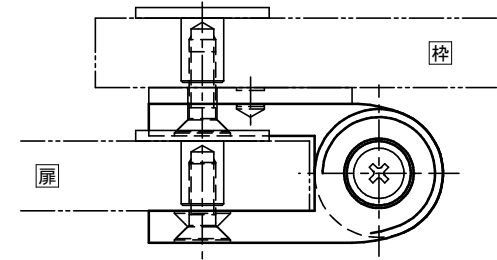
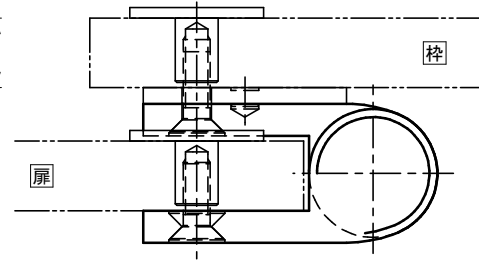
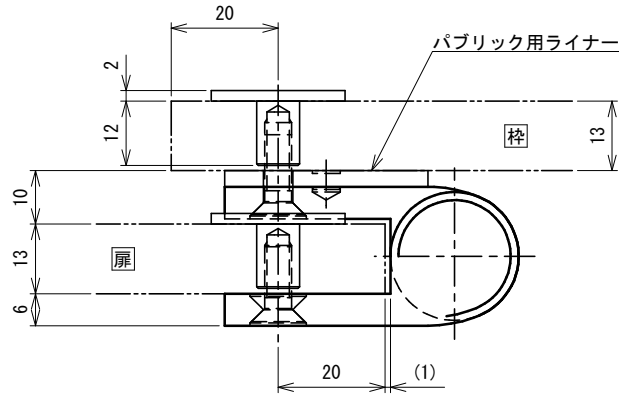
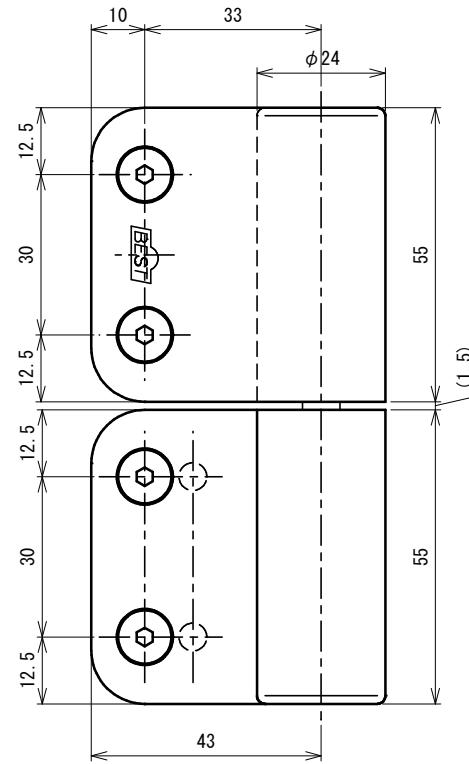

ミドルヒンジ

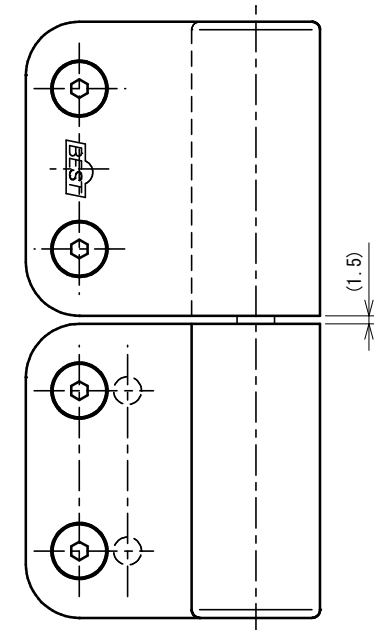

トップヒンジ