

Spread of Space

折り上げ天井照明

No.7100



開放的な空間を実現

シャープなデザインを極限まで追求



After



折り上げ天井を金物化することで、照明を隠すために大きく取る必要のあった壁からの出寸法と立上がり寸法を最小限に抑えられます。これにより、光に広がりを持たせ空間をより広く見せることができます。また、塗装で仕上げるためエッジの効いたシャープな仕上がりになります。

Features 製品特長

簡単施工

溝付フレームをLGS等の下地に取付けることにより、壁からの出寸法を極力小さくすることが可能です。また、従来の木工工事で行っていた折り上げ天井よりも簡単に施工できます。

光源角度調整

光源角度調整レールを使うことにより、様々な光の演出が可能になります。

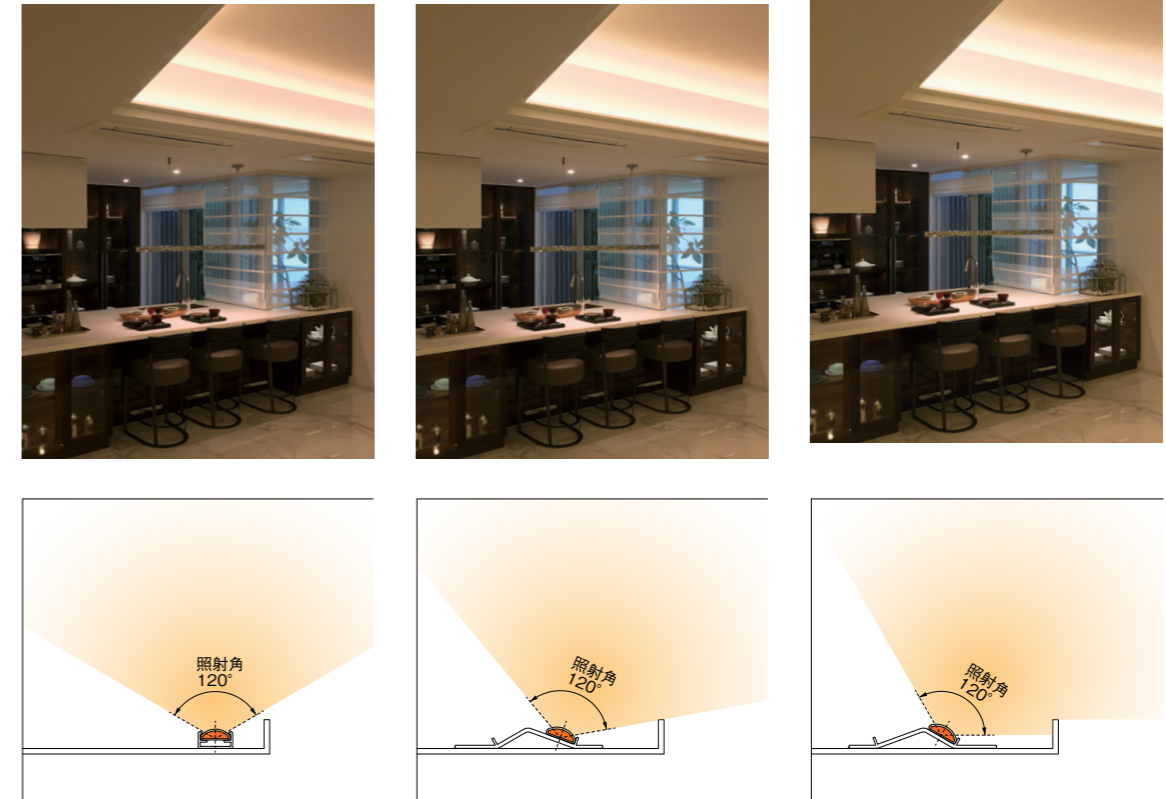

段階のないなめらかな調光

専用の直流電源装置（調光ドライバー内蔵型）を使用することにより、LEDの調光が可能になります。

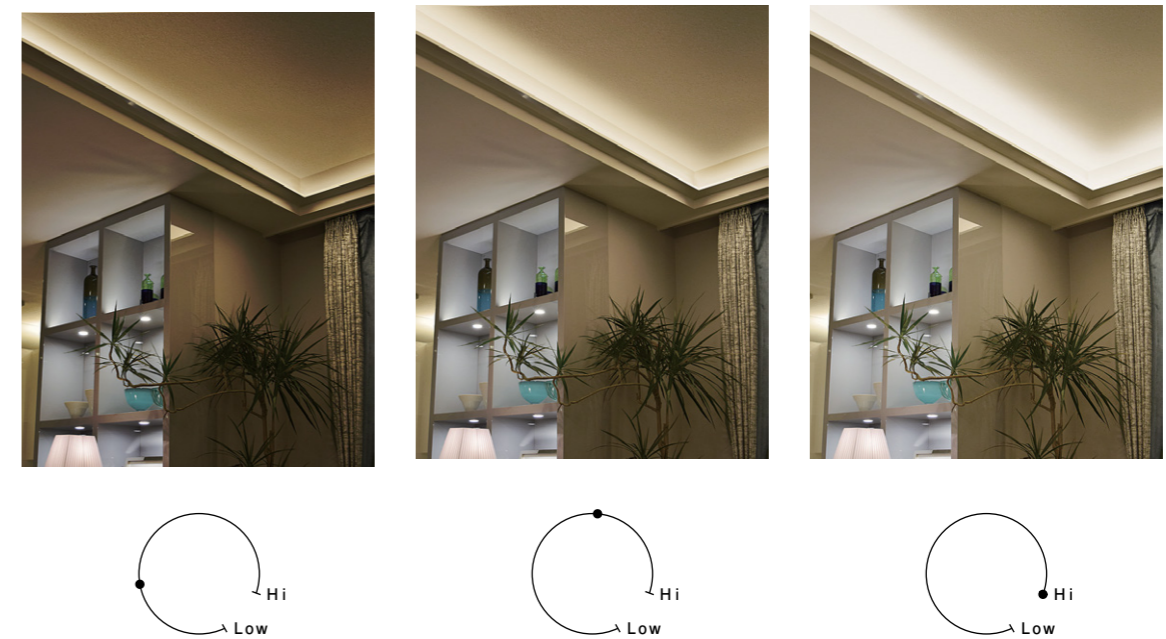

Before



従来の折り上げ天井は木の造作で作られることが多く、照明器具を隠すためのスペースとして、壁からの出寸法と立上がり寸法を大きくとる必要がありました。

Price アイテム一覧

① No.7100-A 溝付フレーム



② No.7100N-B 専用LEDテープライト

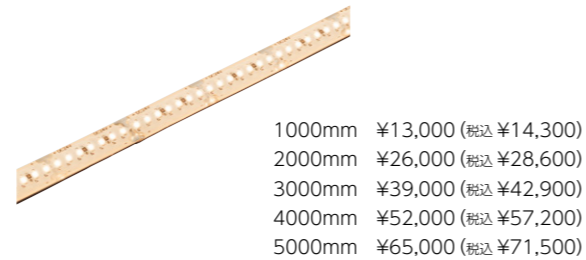

③ No.7100N-OP4 専用直流電源装置 (調光ドライバ内蔵型)



④ No.7100-OP1 光源角度調整レール

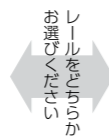

④ No.7100-OP1 直線レール

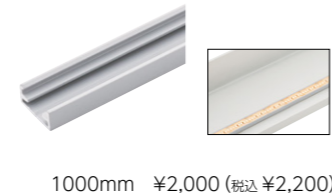

⑤ No.7100-OP9 T3ライナー

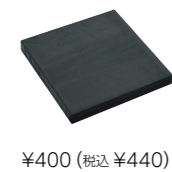

⑥ No.7100-OP2 直線ジョイントプレート



⑦ No.7100-OP3 コーナージョイントプレート



⑧ No.7100-OP7 L型プレート



①+②+③+④+⑤+⑥+⑦+⑧=折り上げ天井

オプション

● No.7100-OP8 エンドキャップ



*ロットにより、若干仕上が異なる場合があります。 *白仕上の製品は特注色の製作が可能です。詳細はお問合わせください。

Reference quotation 見積もり参考

例 1

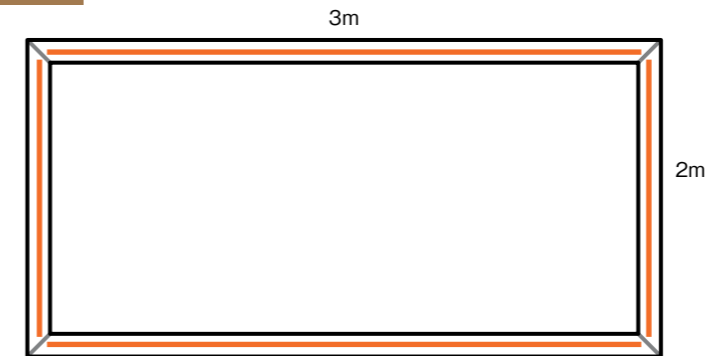

全周: 10m (2×3m)

- ①溝付フレーム3000mm 4本 ¥ 161,200
- ②LEDテープライト3000mm ... 2本 ¥ 78,000
- ②LEDテープライト2000mm ... 2本 ¥ 52,000
- ③150W電源 1台 ¥ 34,000
- ④光源角度調整レール..... 8本 ¥ 20,800
- ⑤T3ライナー 4袋 ¥ 1,600
- ⑦コーナージョイントプレート 4個 ¥ 6,000
- ⑧L型プレート 4個 ¥ 6,000

[全周10mの場合] 税抜合計: ¥ 359,600
(税込合計: ¥ 395,560)

例 2

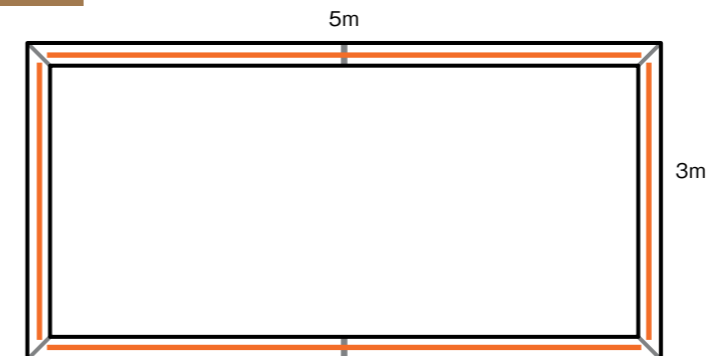

全周: 16m (3×5m)

- ①溝付フレーム3000mm 6本 ¥ 241,800
- ②LEDテープライト5000mm ... 2本 ¥ 130,000
- ②LEDテープライト3000mm ... 2本 ¥ 78,000
- ③150W電源 2台 ¥ 68,000
- ④光源角度調整レール..... 12本 ¥ 31,200
- ⑤T3ライナー 6袋 ¥ 2,400
- ⑥直線ジョイントプレート..... 2個 ¥ 3,000
- ⑦コーナージョイントプレート 4個 ¥ 6,000
- ⑧L型プレート 4個 ¥ 6,000

[全周16mの場合] 税抜合計: ¥ 566,400
(税込合計: ¥ 623,040)

例 3

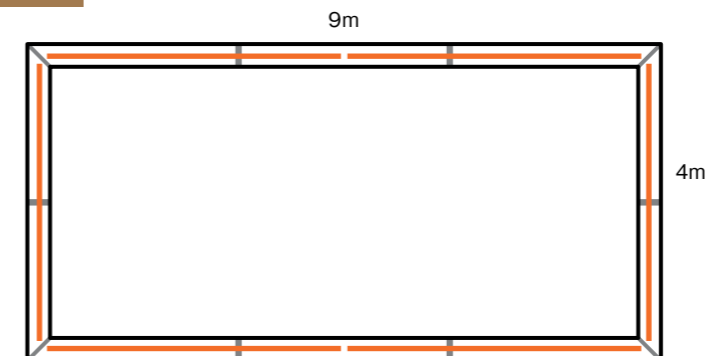

全周: 26m (4×9m)

- ①溝付フレーム3000mm 10本 ¥ 403,000
- ②LEDテープライト5000mm ... 4本 ¥ 260,000
- ②LEDテープライト4000mm ... 2本 ¥ 104,000
- ③150W電源 3台 ¥ 102,000
- ④光源角度調整レール..... 18本 ¥ 46,800
- ⑤T3ライナー 10袋 ¥ 4,000
- ⑥直線ジョイントプレート..... 6個 ¥ 9,000
- ⑦コーナージョイントプレート ... 4個 ¥ 6,000
- ⑧L型プレート 4個 ¥ 6,000

[全周26mの場合] 税抜合計: ¥ 940,800
(税込合計: ¥1,034,880)

Product Specifications 製品仕様

フレーム・レール

No.7100-A 溝付フレーム

材質 アルミニウム
仕上 白
寸法 3000mm
付属ネジ SUS皿ピアスネジ4×25mm (D=7)

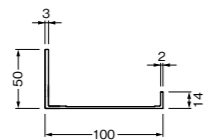

No.7100-OP1 光源角度調整レール

材質 アルミニウム
仕上 シルバー
寸法 L=1500mm

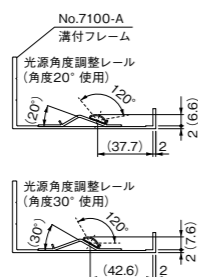

No.7100N-OP1 直線レール

材質 アルミニウム
仕上 シルバー
寸法 L=1000mm

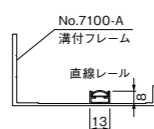

施工用パーツ

No.7100-OP2 直線ジョイントプレート

材質 アルミニウム
仕上 白

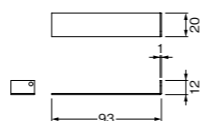

No.7100-OP3 コーナージョイントプレート

材質 アルミニウム
仕上 白

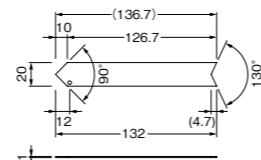

No.7100-OP7 L型プレート

材質 アルミニウム
仕上 白

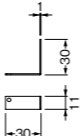

No.7100-OP8 エンドキャップ OPTION

材質 ステンレス鋼 SUS304
仕上 白
※左右勝手があります。

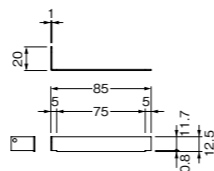

No.7100-OP9 T3ライナー

材質 エチレンプロピレンゴム
寸法 H25×W25×D3mm
※5枚入

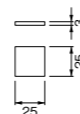

LEDテープライト

No.7100N-B 専用LEDテープライト

寸法	1000・2000・3000・4000・5000mm
入力リード線 (標準)	L=300mm
カットポイント	26.3mm (LED 7チップ)
入力電圧	DC24V
消費電力	12W (1mあたり)
色温度	2700K
全光束	1100 lm (1mあたりの参考値)
照射角	120°
LED灯数	266球 (1mあたり)
動作温度	-20℃~+60℃
最長点灯可能距離	5m

※LED素子の設計寿命は40000時間です。
※寿命は平均値であり保証値ではありません。
※寿命はLED素子に関するものであり、電源など他の部品の設計寿命とは異なります。
※LEDは特性上、素子ごとの色、明るさが異なる場合があります。

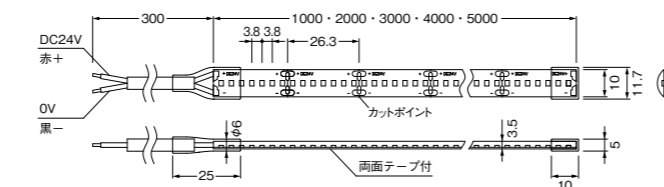

LED電源

No.7100N-OP4 専用直流電源装置 (調光ドライバ内蔵型)

タイプ	30W	60W	90W	150W	
質量	400g	520g	600g	670g	
定格電圧	AC100~242V	AC100~242V	AC100~242V	AC100~242V	
定格入力電流	入力電圧100V	0.365A	0.70A	1.03A	1.69A
	入力電圧200V	0.175A	0.342A	0.49A	0.82A
最大出力電力	30W	60W	90W	150W	
出力電圧	24V	24V	24V	24V	
最大出力電流	1.25A	2.5A	3.75A	6.25A	
調光機能	1~100%	1~100%	1~100%	1~100%	
動作温度	-40℃~+50℃	-40℃~+50℃	-40℃~+50℃	-40℃~+50℃	
LEDテープライト最大接続メートル数	2m	4m	6m	10m	

※この電源装置を使用する際は必ず電気工事士の有資格者が行ってください。

端子説明

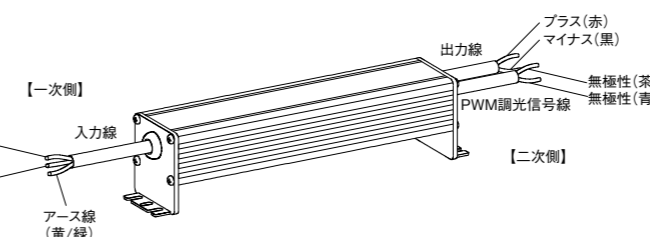

線の色と機能			
一次側	AC入力線 (L)	黒色	1.25mm ²
	AC入力線 (N)	白色	1.25mm ²
	アース線	黄/緑色	1.25mm ²
二次側	24V出力線 (+)	赤色	1.0mm ²
	24V出力線 (-)	黒色	1.0mm ²
	PWM調光信号線	茶色	1.0mm ²
	PWM調光信号線	青色	1.0mm ²

製品図

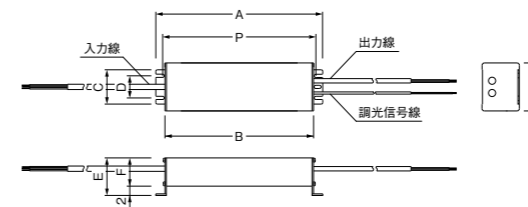

寸法表 (mm)

消費電力	A	B	C	D	E	F	G	P
30W	195	174	40	29	33.0	21.0	51	180.7
60W	167	145	39	27	43.5	31.5	53	153
90W	202	180	39	27	43.5	31.5	53	188
150W	217	195	39	27	43.5	31.5	53	203

調光器

推奨調光器と1調光器に接続できる最大電源台数

会社名	型番	最大接続台数 (台)			
		30W	60W	90W	150W
大光電機	LZA-93099	26	13	8	5
パナソニック	NQ21306	8	8	8	7
マックスレイ	OP01286-01	5	5	5	3
オーデリック	LC305	6	6	6	6
神保電器	NKW-RPWM1S3	40	20	13	8

調光について

- 本製品の電源は調光ドライバ内蔵型です。
- 調光器は必ずPWM信号型を使用してください。PWM信号以外を入力すると、電源が故障、損傷する恐れがあります。
- PWM信号で消灯すると誤動作する可能性があります。消灯させたい場合は、壁スイッチで操作してください。
- 調光器のスイッチを素早くON-OFF繰り返した場合、点灯が遅れることがあります。
- 1調光器あたりの最大接続可能な電源台数範囲内で使用してください。
- 調光時、チラツキや音鳴りがなく確認してください。
- 低光束20%以下では、光源部間の輝度差が目立つことがあります。
- 光出力比 (%) と目で感じる明るさ感には相違があります。
- 光出力比は室温、器具形態により異なり、一般的に光源部周囲温度が高くなるほど調光範囲は狭くなります。

Guide 施工ガイド

溝付フレームをLGS等の下地に取付けることにより、壁からの出寸法を極力小さくすることが可能です。
また、従来の木工事で行っていた折り上げ天井よりも簡単に施工できます。

平面図

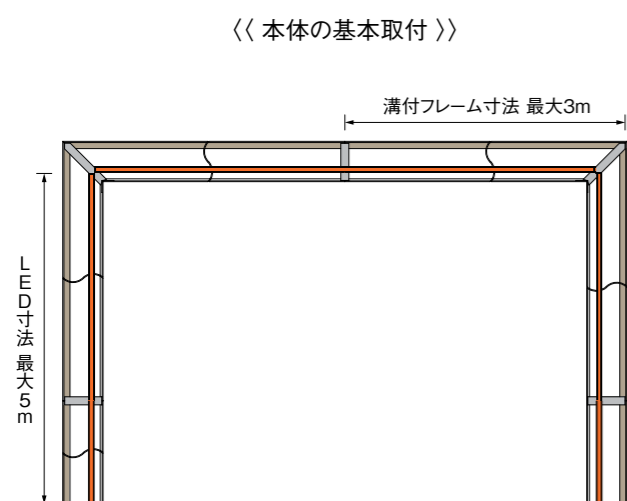

- ①溝付フレームをLGS等の下地に付属のネジで取付けます。
 - ②LGS等の下地に、隙間調整のためのT3ライナーを接着させます。
 - ③溝付フレームと重なる箇所には9.5mm、それ以外は12.5mmの石膏ボードを使い分けて取付けます。
 - ④仕上材を石膏ボードや天井に貼付けます。
- ※LEDテープライトは、重ならないように溝付フレームに接着固定してください(重なると光ムラの原因になります)。

断面図

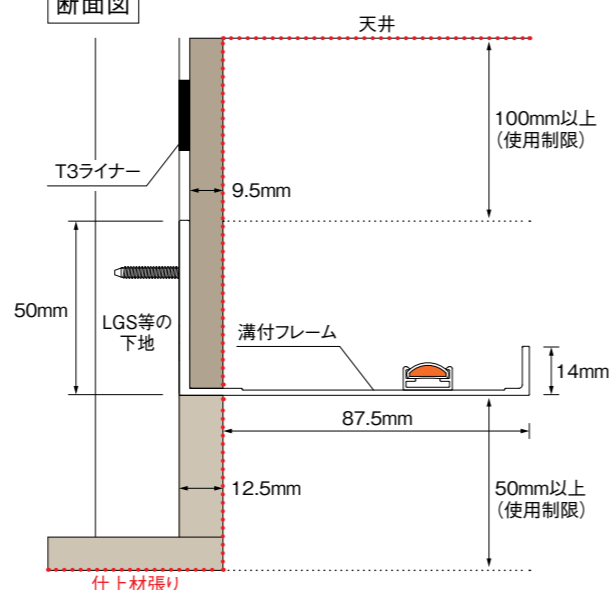

直線ジョイントの取付

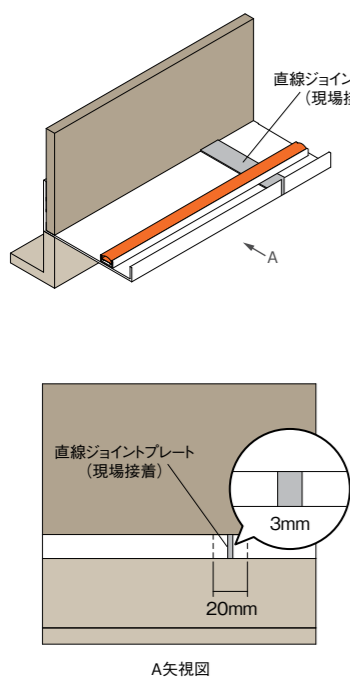

コーナージョイントの取付

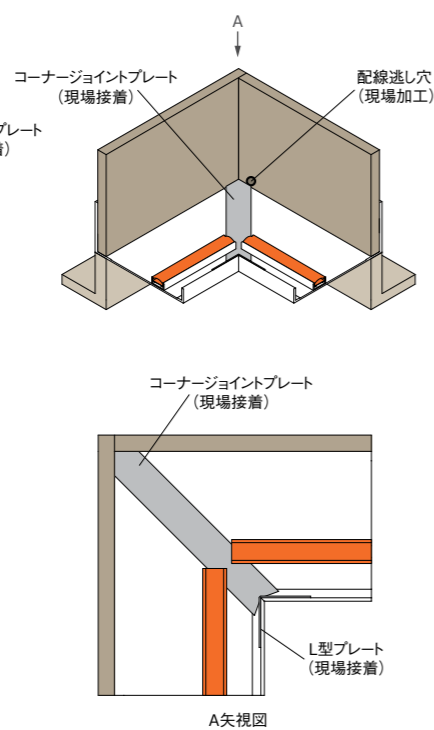

エンドキャップの取付

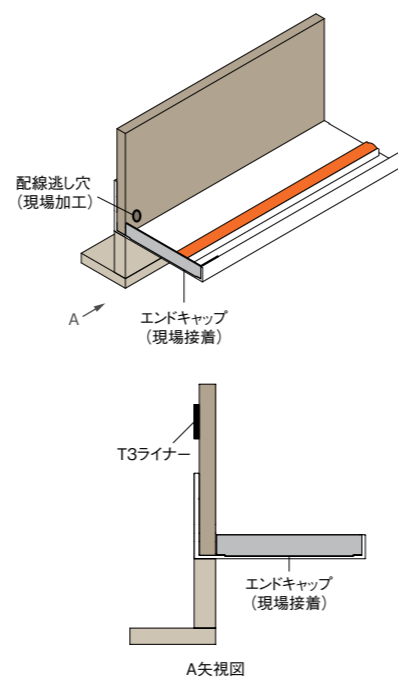

直線ジョイントは、溝付フレームの間隔を3mm程度あけ、上から直線ジョイントプレートを取付けます。3mを超える場合は、センターでジョイントしてください。
コーナージョイントは突きつけにしてください。万一、隙間が空いた場合は、コーナージョイントプレートとL型プレート(光漏れ対策)にて対応できます。
また、溝付フレームは現場カットとなります。溝付フレームの端部は切断すると塗装がなくなりますので、タッチアップ等を行ってください。

接続ガイド

配線と接続例

- 配線接続は、電線のサイズに適合した圧着端子やコネクタなどで確実に接続してください。
- 本製品の電源の出力は24Vの定電圧出力のため、異なる電圧仕様のLEDモジュールを接続しないでください。
- 必ずアース線を接地して使用してください。
- 出力線の極性に注意してください。
- LEDテープライトの負荷ばらつきを考慮して、電源の容量範囲内であれば並列接続が可能です。

【調光時の接続例】

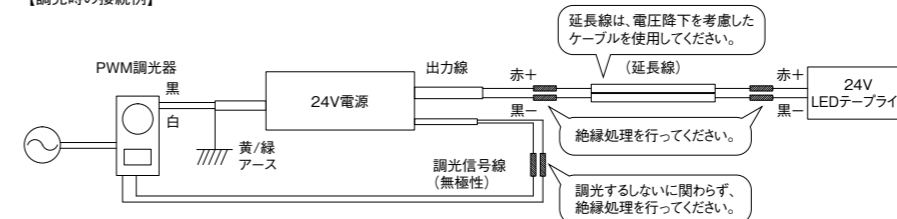

電源容量目安

LEDテープライト最大接続メートル数	30W	60W	90W	150W
	2m	4m	6m	10m

電線容量目安

延長線		
10m以内	20m以内	30m以内
VVF1.6mm	VVF2.0mm	VVF3.2mm

※電圧降下の影響を最小限に抑えるために、電線容量の大きな電線をご使用ください。

取扱注意事項

設置上の注意

- 設置作業は、有資格者が電気設備の法令に従って行ってください。
- 設置作業は、取付説明書に従い確実に行ってください。
- 設置は質量に十分耐えられる所に確実に行ってください。
- 設置作業は、必ず電源を落としてから行ってください。
- 布や紙などの燃えやすいもので覆ったりしないでください。
- 入力側と出力側を間違えて接続しないでください。
- 入出力ケーブルに過度の負担(折り曲げる、引っ張る、ねじる、物を載せる等)をかけないでください。
- 電源と灯具の距離が遠い配置は、電線の電圧降下の影響により本来の明るさで点灯しません。電圧降下の影響を最小限に抑えるため、電線容量の大きな電線(抵抗値の低い電線)をご使用ください。
- 電源は定期点検が必要なため、点検口を設置してください。
- 電源を複数台、設置する場合は15mm以上間隔をあけてください。
- スイッチング周波数に合わせ、搭載部品が振動するため高周波が発生します。ボックス内に収納、設置場所を検討する等、音が聞こえにくい環境下で使用ください。

取付上の注意

- 電源は平らな面に取り付けてください。
- 電源を天井付けしないでください。壁付けは縦方向のみ可能です。
- 電源の取り付けは、固定用ネジ穴全てを確実にネジ止めしてください。

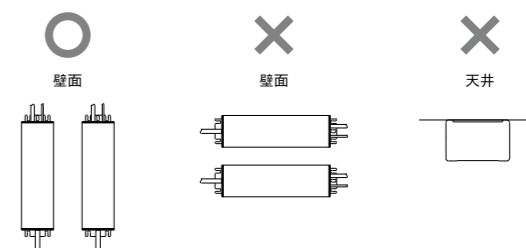

使用上の注意

- この製品の改造および構成部品の交換は、絶対に行わないでください。
- 落下させたり、強い衝撃を与えないでください。
- 製品を落としたり、衝撃を与えた場合は故障の恐れがあります。絶対に使用しないでください。
- 直射日光が当たるような環境下では、使用しないでください。
- 高温となる場所、粉塵、油煙、振動、衝撃のある場所では使用しないでください。

※カタログ記載内容について

本カタログに掲載の数値並びにデータは、参考値または実験値であり、製品の品質を保証するものではありません。