

LED for display,  
cabinet,  
furniture & cove



ベストLED商品  
7110シリーズのご案内



# No.7111

## コンパクトなスリムサイズ。ムラのない美しい光。 LEDドットフリーリニアスリム

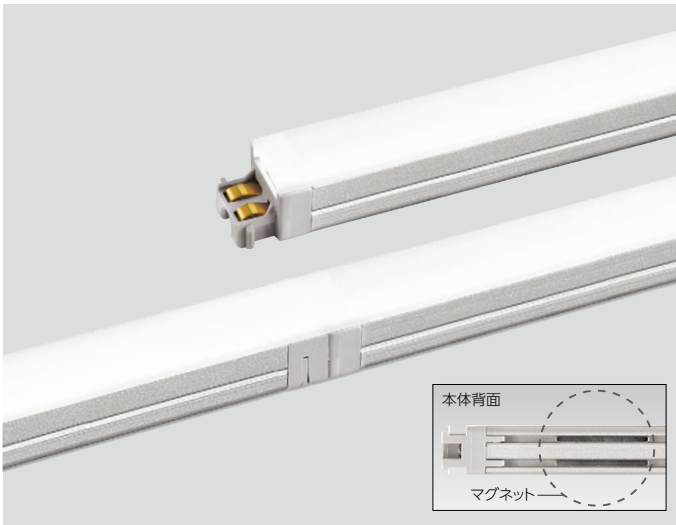

### コンパクトサイズ 約10mm

小さいながらも大きな発光量があります。

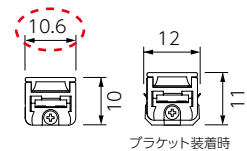

### 光が途切れない連結部

LEDの繋ぎ目部分がキレイに接続できます。



### 簡単連結

※灯具全長は1回路につき、4.2m以内(55W)です。



### PWM調光対応

オプションの調光インターフェースを併用することで段階のないなめらかな調光が可能です。  
※別途、ライトコントロールと信号線をご用意ください。  
※DMX・DALI調光も対応可能です。別途ご相談ください。

### 背面マグネット付

本体裏がマグネット付きなので、磁気を帯びる素材には簡単に設置できます。木やアルミなど磁気を帯びない素材には、固定用の専用ブラケットがあります。

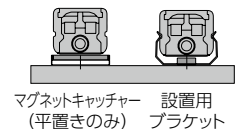

### どこまでも延長可能

電源コード付照明器具を使えば、そこからまた新たに電源を取ることができます。

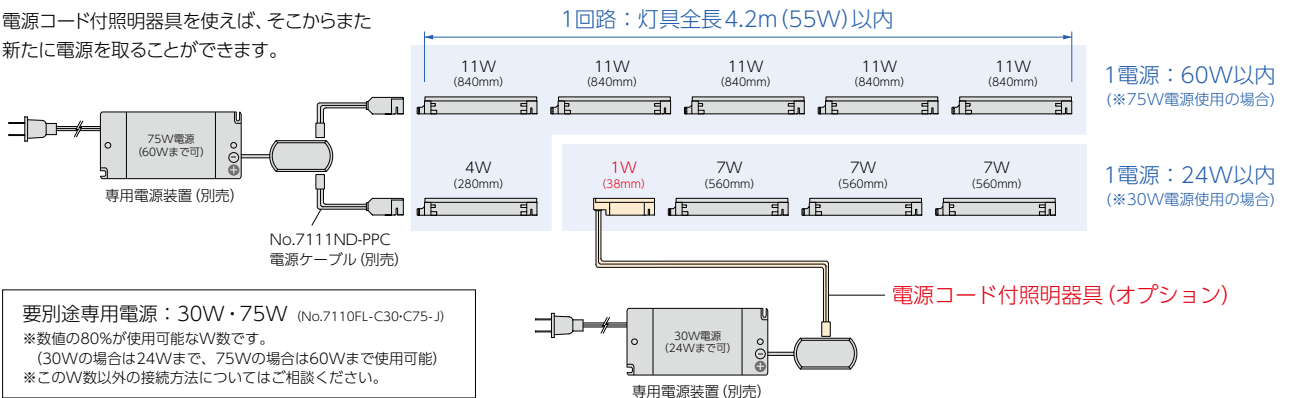

要別途専用電源：30W・75W (No.7110FL-C30-C75-J)  
※数値の80%が使用可能なW数です。  
(30Wの場合は24Wまで、75Wの場合は60Wまで使用可能)  
※このW数以外の接続方法についてはご相談ください。

# No.7111 LEDドットフリーニアスリム 製品詳細

用途 棚下灯、什器内照明、間接照明 電圧 DC24V  
 材質 本体：アルミニウム 消費電力 1・3・4・7・11・15W  
 LED基盤：FR-4 全光束 約1300lm (4000K/m使用時の参考値)  
 コネクタ・基本カバー：PC樹脂 色温度 2700・3000・4000・5700K

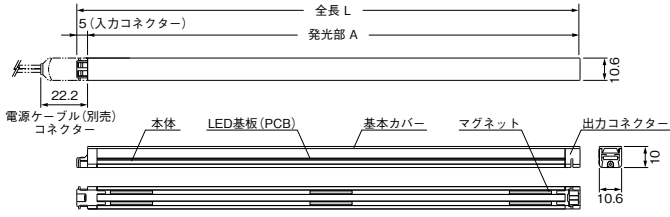

ご注文時の品番

## No.7111ND-P1-27

消費電力 38mmタイプ(1W):38  
 1W:1  
 3W:3  
 4W:4  
 7W:7  
 11W:11  
 15W:15

色温度 2700K:27  
 3000K:30  
 4000K:40  
 5700K:57

消費電力 (W)	L寸法 (mm)	発光部A (mm)	価格
1	38	33	¥7,680 (税込¥8,448)
1	100	95	¥7,680 (税込¥8,448)
3	195	190	¥8,520 (税込¥9,372)
4	285	280	¥8,880 (税込¥9,768)
7	565	560	¥14,280 (税込¥15,708)
11	845	840	¥20,640 (税込¥22,704)
15	1123	1118	¥26,520 (税込¥29,172)

※使用例：1W+4W+7Wで寸法を出した場合  
 95+280+560+22=合計957mm(12W)  
 (1W) (4W) (7W) (コネクター)

### 〈付属部品〉 ※L=38mmには付属しません。

#### 設置用ブラケット・マグネットキャッチャー

材質 スチール  
 ※マグネットキャッチャーは平置きにのみ対応です。

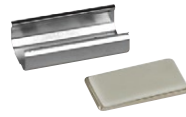

#### 〈付属数量〉

L=100・195・285・565mmは各2個  
 L=845・1123mmは各3個

#### 器具連結用ブラケット

材質 スチール  
 ※1個入り



#### エンドキャップ

材質 PC樹脂  
 ※1個入り



## 別売部品

### 専用電源装置

※製品詳細は別紙をご参照ください。



30・75Wタイプ



60・90・150Wタイプ  
 ※写真はイメージです。

消費電力	品番	価格
30W	No.7110FL-C30-J	¥11,050 (税込¥12,155)
75W	No.7110FL-C75-J	¥16,400 (税込¥18,040)

消費電力	品番	価格
60W	No.7110FL-C60-DI-M	¥23,000 (税込¥25,300)
90W	No.7110FL-C90-DI-M	¥29,000 (税込¥31,900)
150W	No.7110FL-C15-DI-M	¥34,500 (税込¥37,950)

### 電源ケーブル

材質 コネクタ・ターミナルブロック：PC樹脂  
 ケーブルリード線：UL 2468 24AWG

¥1,920 (税込¥2,112)



ご注文時の品番

No.7111ND-PPC

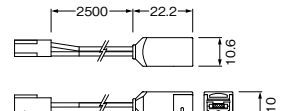

#### ターミナルブロック

※電源装置の6又分配器と接続

## オプション部品

### 連結ケーブル

用途 器具同士を繋ぐ  
 材質 コネクタ：PC樹脂  
 ケーブルリード線：UL 2468 24AWG  
 寸法 L=300・1200mm

300mm ¥1,200 (税込¥1,320)  
 1200mm ¥1,680 (税込¥1,848)

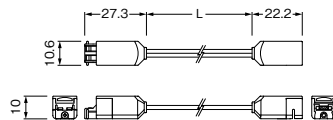

ご注文時の品番

L= 300mm: No.7111ND-PPT-C3-0  
 L=1200mm: No.7111ND-PPT-C1-2

### フレキシブルコネクタ

用途 コーナーを光らせる  
 材質 本体：アルミニウム  
 コネクタ・カバー：PC樹脂  
 消費電力 1W

¥7,680 (税込¥8,448)

ご注文時の品番

色温度  
 2700K: No.7111ND-P12-7S-F  
 3000K: No.7111ND-P13-0S-F  
 4000K: No.7111ND-P14-0S-F  
 ※5700Kのお取り扱いはありません。

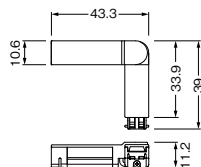

### 電源コード付照明器具

用途 意匠性や延長する際に回路の先頭に設置  
 材質 本体：アルミニウム  
 コネクタ・カバー：PC樹脂

消費電力 1W

¥7,680 (税込¥8,448)

ご注文時の品番

色温度  
 2700K: No.7111ND-P12-7P-C  
 3000K: No.7111ND-P13-0P-C  
 4000K: No.7111ND-P14-0P-C  
 5700K: No.7111ND-P15-7P-C

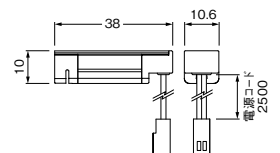

※電源コード付照明器具には上部〈付属部品〉は付属しません。  
 ※掲載されている仕様・価格については、予告なく変更になる場合がございますのでご了承ください。

# No.7114

原則電気工事不要で簡単可動スポットライト。  
LED可動式ミニスポットライト



## 簡単設置・可動も容易

専用レールの上に配置するだけで簡単に取付け・取外しができ、設置後に照明器具の位置や角度を変えることもできます。

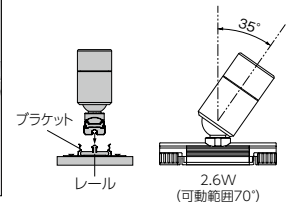
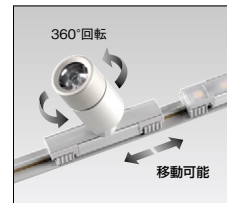
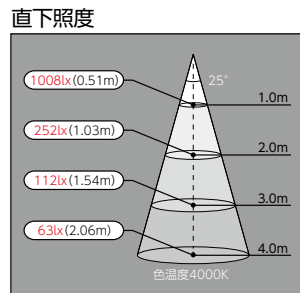
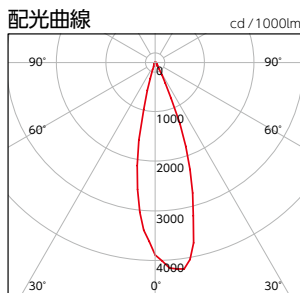

## PWM調光対応

オプションの調光インターフェースを併用することで、段階のないなめらかな調光が可能です。

※別途、ライトコントロールと信号線をご用意ください。  
※DMX・DALI調光も対応可能です。別途ご相談ください。

## 様々な用途に対応可能

専用レールは1mm単位でカットすることができます。

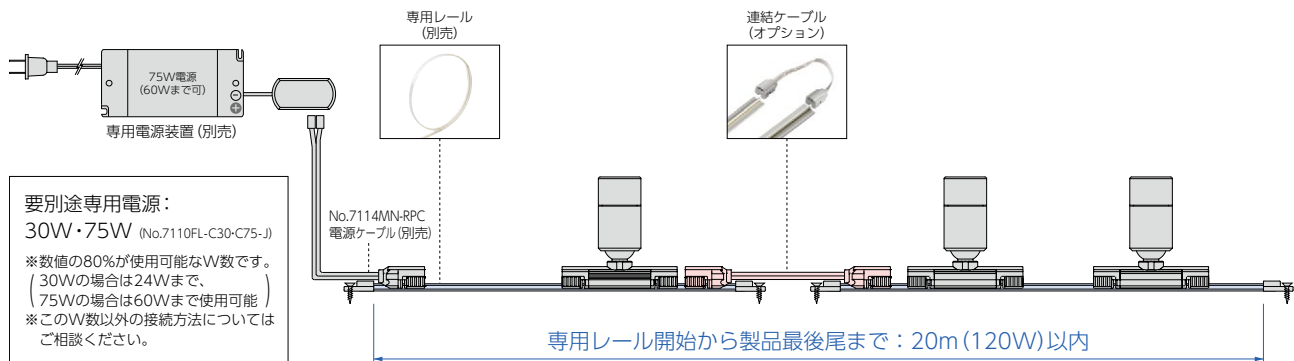

## 簡単連結

連結ケーブルを繋ぐだけで、簡単にレール同士の連結が可能です。

## No.7114 LED可動式ミニスポットライト 製品詳細

用途	什器、家具、ショーケース、ウォールウォッシャー等	電圧	DC24V
材質	本体：アルミニウム・PC樹脂	消費電力	2.6W
	器具固定ロック・基本レンズ：PC樹脂	全光束	約225lm (4000K使用時の参考値)
	出力端子：電気銅板	照射角	25度 (45度・60度は受注生産)
	LED基板：FR-4	器具色	ブラック、シルバー
		色温度	2700・3000・3500・4000・5000K

ご注文時の品番

### No.7114MN-R3S-40

消費電力	器具色	色温度
2.6W : 3	シルバー : S ブラック : B	2700K : 27 3000K : 30 3500K : 35 4000K : 40 5000K : 50

消費電力 (W)	器具色	色温度 (K)	全光束 (lm)	照射角 (度)	価格
2.6	シルバー ブラック	2700	約225	25 (45) (60)	¥19,080 (税込¥20,988)
		3000			
		3500			
		4000			
		5000			

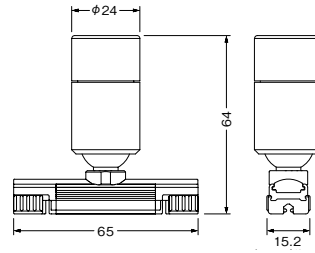

※( )内は受注生産となります。  
※全光束は4000Kを使用した場合の参考値です。

## 別売部品

### 専用電源装置

※製品詳細は別紙をご参照ください。

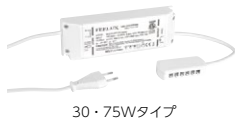

消費電力	品番	価格
30W	No.7110FL-C30-J	¥11,050 (税込¥12,155)
75W	No.7110FL-C75-J	¥16,400 (税込¥18,040)



消費電力	品番	価格
60W	No.7110FL-C60-DI-M	¥23,000 (税込¥25,300)
90W	No.7110FL-C90-DI-M	¥29,000 (税込¥31,900)
150W	No.7110FL-C15-DI-M	¥34,500 (税込¥37,950)

### 電源ケーブル

材質 器具固定ロック：PC樹脂  
ターミナルブロック：PC樹脂  
ケーブルリード線：UL 2468 24AWG  
出力端子：電気銅板  
仕上 シルバー、ブラック

¥1,780 (税込¥1,958)

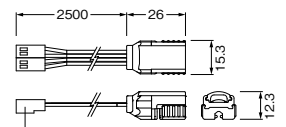

ターミナルブロック  
※電源装置の6又分配器と接続

ご注文時の品番

No.7114MN-RPC-S/B  
※末尾がS：シルバー、B：ブラック



### 専用レール

材質 PC樹脂、電気銅板  
仕上 シルバー調、ブラック、ホワイト  
寸法 L=600・1200・2400・20000mm

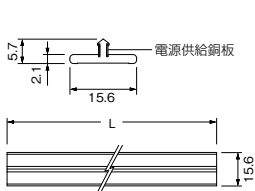

仕上 L (mm)	シルバー調	ブラック	ホワイト	価格
600	No.7114MN-RA-60-S	No.7114MN-RA-60-B	No.7114MN-RA60-W	¥3,780 (税込¥4,158)
1200	No.7114MN-RA-12-S	No.7114MN-RA-12-B	No.7114MN-RA12-W	¥5,280 (税込¥5,808)
2400	No.7114MN-RA-24-S	No.7114MN-RA-24-B	No.7114MN-RA24-W	¥9,480 (税込¥10,428)
20000	No.7114MN-RA-I-S	No.7114MN-RA-I-B	No.7114MN-RA-I-W	¥73,140 (税込¥80,454)

## 〈専用レール付属品〉

### 設置用ブラケット

材質 スチール  
付属品 皿タッピンネジ3×16mm

〈付属数量〉  
600・1200mmは3個、  
2400mmは6個、  
20000mmは40個。

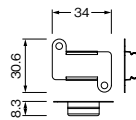

### エンドキャップ

材質 PC樹脂

〈付属数量〉  
600・1200mmは2個、  
2400mmは4個、  
20000mmは20個。

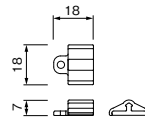

## 〈専用レール取付時のオプション品〉

### No.7114MN-REX-L-S/B 取付用アルミレール

用途 直線に専用レールを固定  
材質 アルミニウム  
仕上 シルバー、ブラック  
寸法 L=1200mm  
¥4,200 (税込¥4,620)

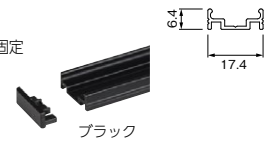

## オプション部品

### 連結ケーブル

用途 器具同士を繋ぐ  
材質 コネクター：PC樹脂、電気銅板  
ケーブルリード線：UL 2468 24AWG  
仕上 シルバー、ブラック  
寸法 L=300・1200mm

300mm ¥1,300 (税込¥1,430)  
1200mm ¥1,600 (税込¥1,760)

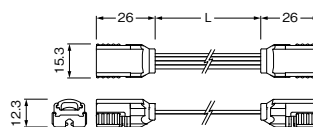

ご注文時の品番

L= 300mm : No.7114MN-PTC-30-S/B  
L=1200mm : No.7114MN-PTC-12-S/B  
※末尾がS：シルバー、B：ブラック

※掲載されている仕様・価格については、予告なく変更になる場合がございますのでご了承ください。

# No.7116

5°~20°まで首振りできるユニバーサルダウンライト。

## LEDユニバーサルダウンライト

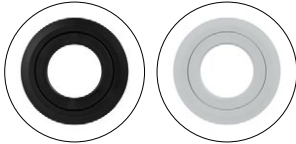

ブラック

ホワイト

色温度：3000K・4000K



### 配光曲線

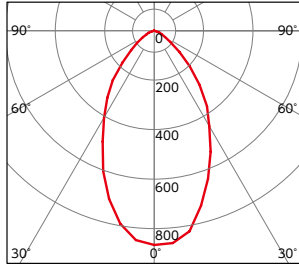

### 直下照度

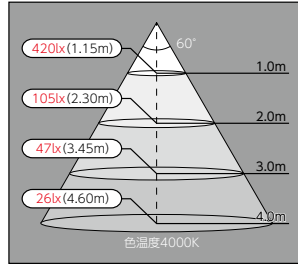

### 簡単設置

#### ・ライト部の可動も容易

首振り(5°~20°)できるユニバーサル仕様なので、状況に合わせて調整できます。



### 取付方法

取付けに必要な最小埋込高は16mmです。この場合、可動角は5°までになります。  
※熱の影響を受けやすいものの上に置く場合は、3mm以上の板厚を設けてください。

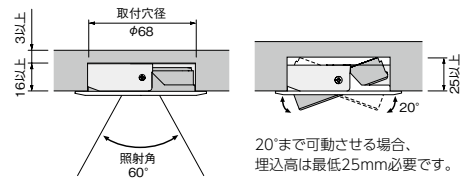

20°まで可動させる場合、埋込高は最低25mm必要です。

### PWM調光対応

オプションの調光インターフェースを併用することで、段階のないなめらかな調光が可能です。

※別途、ライトコントロールと信号線をご用意ください。

※DMX・DALI調光も対応可能です。別途ご相談ください。

### 自然な影

4Wのシングルチップ(CoB)を搭載していますので、自然な雰囲気の影響になります。



### 長時間展示に最適

紫外線による劣化の影響を受けないため、展示する商品を傷めません。

### 器具同士の連結が可能

オプションにて延長用の連結ケーブルもあります。

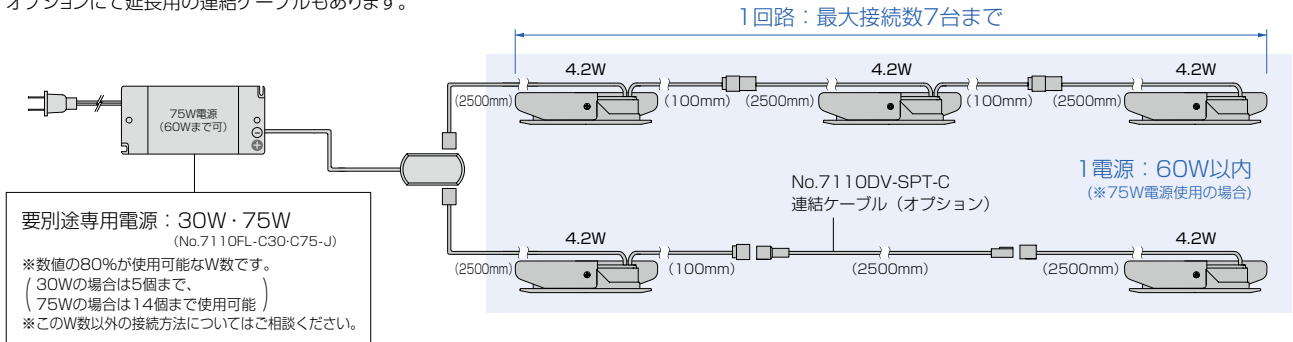

要別途専用電源：30W・75W  
(No.7110FL-C30-C75-J)  
※数値の80%が使用可能なW数です。  
(30Wの場合は5個まで、  
75Wの場合は14個まで使用可能)  
※このW数以外の接続方法についてはご相談ください。

## No.7116 LEDユニバーサルダウンライト 製品詳細

用途 什器、家具、ショーケース、ウォールウォッシャー等  
 材質 本体・コネクタ：PC樹脂  
 LED基板：FR-4  
 放熱板：アルミニウム  
 ケーブルリード線：UL 2468 24AWG

電圧 DC24V  
 消費電力 4.2W  
 全光束 約330lm (4000K使用時の参考値)  
 照射角 60度  
 器具色 ブラック、ホワイト  
 色温度 3000・4000K

ご注文時の品番

**No.7116DV-SU3-0W-H**

色温度  
 3000K：3-0  
 4000K：4-0

器具色  
 ブラック：B-K  
 ホワイト：W-H

消費電力 (W)	器具色	色温度 (K)	価格
4.2	ブラック	3000	¥15,960 (税込¥17,556)
	ホワイト	4000	

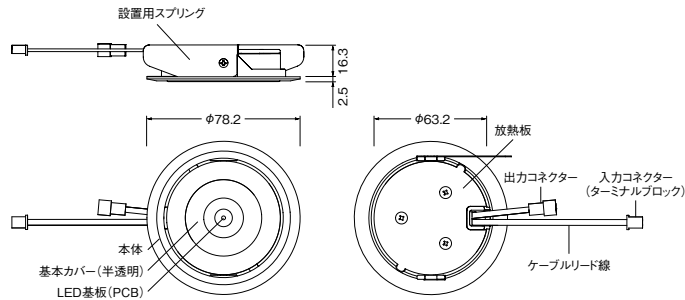

## 別売部品

### 専用電源装置

※製品詳細は別紙をご参照ください。



消費電力	品番	価格
30W	No.7110FL-C30-J	¥11,050 (税込¥12,155)
75W	No.7110FL-C75-J	¥16,400 (税込¥18,040)

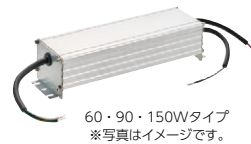

消費電力	品番	価格
60W	No.7110FL-C60-DI-M	¥23,000 (税込¥25,300)
90W	No.7110FL-C90-DI-M	¥29,000 (税込¥31,900)
150W	No.7110FL-C15-DI-M	¥34,500 (税込¥37,950)

## オプション部品

### 連結ケーブル

用途 No.7116同士の延長ケーブル  
 材質 コネクタ：PC樹脂  
 ケーブルリード線：UL 2468 24AWG  
 寸法 L=2500mm

¥1,560 (税込¥1,716)

ご注文時の品番

No.7110DV-SPT-C

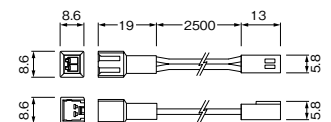

# No.7117

スリムさと柔軟性を兼ね備えた柔らかな光。

## LEDフレキシブルネオン 受注生産

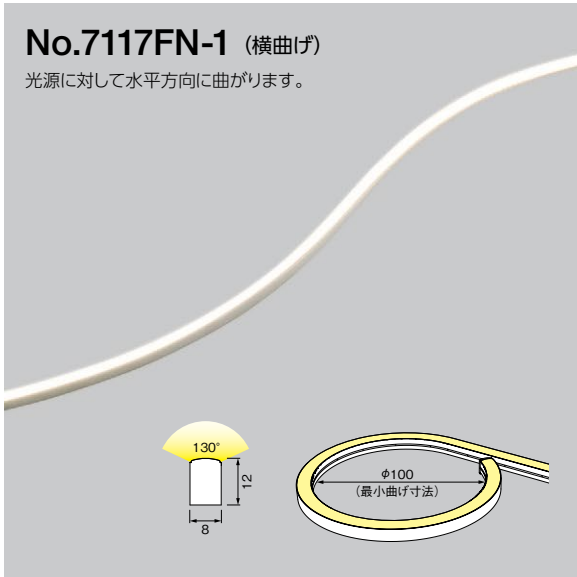

### 希望サイズで受注生産

38.5mmごとの長さに対応しておりますので、ご希望に合った納まりが可能です。  
また、両端のカバー部分(1.5mm、3mm)まで発光するため、直列に並べて使用した場合でも途切れ目が目立ちません。

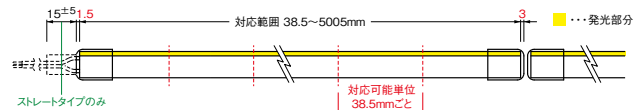

### 高い防塵性と防水性

防湿防雨型仕様はIP67の性能を持ち、屋外軒下に幅広くご使用いただけます(特注対応)。

## IP67

International Protection 防塵 (0-6) 防水 (0-8)

防塵等級6: 粉塵が内部に侵入しない。  
防水等級7: 一定の水圧で一定時間(30分間)水中に浸けても有害な影響がない。

### PWM調光対応

調光インターフェース(オプション)を使用することで調光することも可能です。  
※DMX・DALI調光も対応可能です。別途ご相談ください。



### コンパクトサイズ

曲げる部分の厚みがFN-1は8mm、FN-2は10mmとコンパクトなので様々なシーンにご使用いただけます。

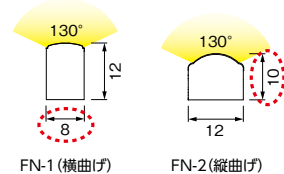

### 簡単取付

付属のブラケットまたはレールにて、簡単に取付けできます。

**要別途専用電源**  
No.7110FL-C\*-J(DI-M)

※はW数によって異なります。  
※数値の80%が使用可能なW数です。

30Wの場合は24Wまで  
60Wの場合は48Wまで  
75Wの場合は60Wまで  
90Wの場合は72Wまで  
150Wの場合は120Wまで使用可能

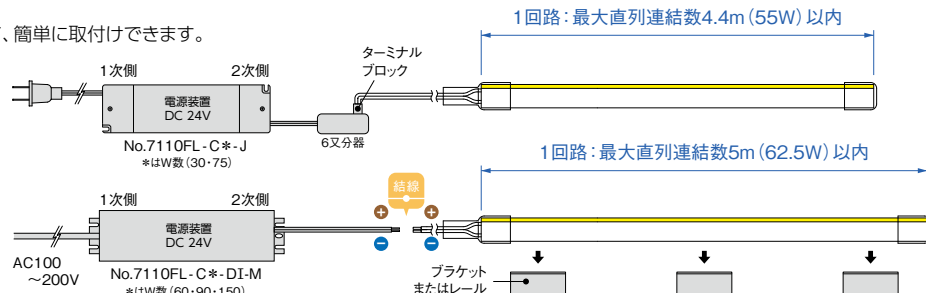

# No.7117 LEDフレキシブルネオン 製品詳細 受注生産

用途 屋内外の間接照明  
 材質 シリコン  
 電圧 DC24V  
 保護等級 IP67 (防湿防雨型仕様のみ)

動作温度 0~45℃  
 寸法 38.5~5005mm(両端カバー部除く)  
 色温度 2200・2700・3000・3500・4000K  
 ※受注生産品です。納期についてはお問い合わせください。  
 ※防湿防雨型仕様は特注対応につき別途見積となります。

L寸法 (mm)	消費電力 (W)	全光束 (4000Kの場合)		価格
		FN-1	FN-2	
500 ( 38.5~ 462 以内)	6.3	211 lm	370 lm	¥7,200 (税込¥7,920)
1000 ( 500.5~ 962.5以内)	12.5	423 lm	740 lm	¥13,440 (税込¥14,784)
1500 (1001 ~1463 以内)	18.8	634 lm	1110 lm	¥20,160 (税込¥22,176)
2000 (1501.5~1963.5以内)	25.0	846 lm	1480 lm	¥25,920 (税込¥28,512)
2500 (2002 ~2464 以内)	31.3	1058 lm	1850 lm	¥32,400 (税込¥35,640)
3000 (2502.5~2964.5以内)	37.5	1269 lm	2220 lm	¥38,400 (税込¥42,240)
3500 (3003 ~3465 以内)	43.8	1480 lm	2590 lm	¥44,880 (税込¥49,368)
4000 (3503.5~3965.5以内)	50.0	1692 lm	2960 lm	¥52,440 (税込¥57,684)
4500 (4004 ~4466 以内)	56.3	1903 lm	3300 lm	¥59,040 (税込¥64,944)
5000 (4504.5~5005 以内)	62.5	2115 lm	3700 lm	¥65,280 (税込¥71,808)

※L寸法は38.5mm単位にて承ります。

## ご注文時の品番 No.7117FN-127-20-S

光源の曲げ方向	色温度	長さ		配線タイプ
横曲げ:FN-1	2200K:22	500mm:05	3000mm:30	ストレートタイプ:S
縦曲げ:FN-2	2700K:27	1000mm:10	3500mm:35	ボトムタイプ:B
	3000K:30	1500mm:15	4000mm:40	左サイドタイプ:L
	3500K:35	2000mm:20	4500mm:45	右サイドタイプ:R
	4000K:40	2500mm:25	5000mm:50	

## 選べる仕様と配線位置

通常仕様 (屋内用)・ターミナルブロック仕様\* (屋内用)・防湿防雨型仕様 (屋外対応) の3種類をご用意しています。また配線位置によって、ストレートタイプ・ボトムタイプ・サイドタイプの3種類からお選びいただけます。

※ターミナルブロック仕様は55W以内の場合に限ります。  
 ※屋内用はIP67には該当しませんのでご注意ください。

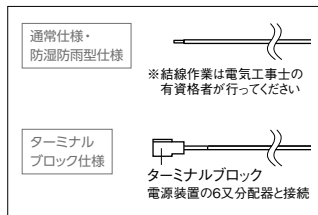

## 別売部品

### 専用電源装置

※製品詳細は別紙をご参照ください。



消費電力	品番	価格
30W	No.7110FL-C30-J	¥11,050 (税込¥12,155)
75W	No.7110FL-C75-J	¥16,400 (税込¥18,040)

消費電力	品番	価格
60W	No.7110FL-C60-DI-M	¥23,000 (税込¥25,300)
90W	No.7110FL-C90-DI-M	¥29,000 (税込¥31,900)
150W	No.7110FL-C15-DI-M	¥34,500 (税込¥37,950)

## オプション部品

### FN-1用直線レール・FN-2用直線レール

用途 設置用レール  
 材質 アルミニウム  
 ※ネジは付属していません。

¥2,160 (税込¥2,376)

#### ご注文時の品番

FN-1用: No.7117FN-1EX-L  
 FN-2用: No.7117FN-2EX-L

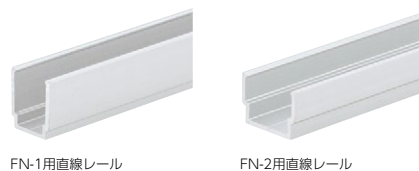

## No.7117FN-1 (横曲げ)

※各タイプともリード線標準寸法は500mmです。指示があれば2000mmまで変更可能です。

### ストレートタイプ (通常仕様)

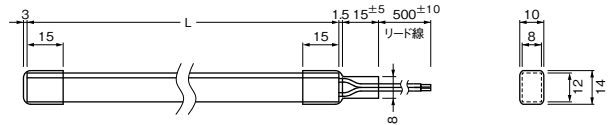

### ボトムタイプ (通常仕様)

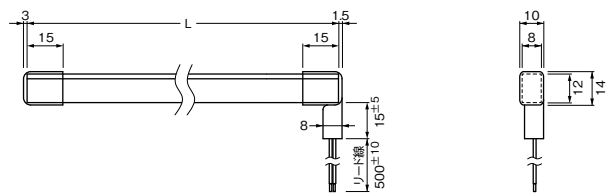

### サイドタイプ (通常仕様)

※回は左勝手

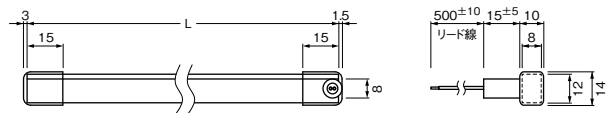

## No.7117FN-2 (縦曲げ)

※各タイプともリード線標準寸法は500mmです。指示があれば2000mmまで変更可能です。

### ストレートタイプ (通常仕様)

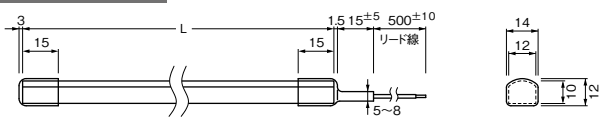

### ボトムタイプ (通常仕様)

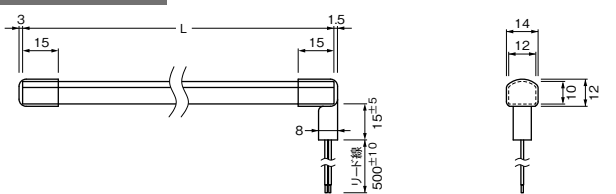

### サイドタイプ (通常仕様)

※回は左勝手

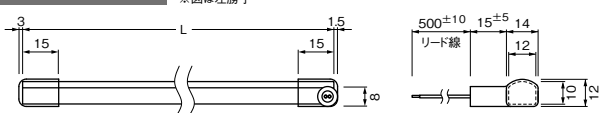

### FN-1用ブラケット・FN-2用ブラケット

用途 設置用ブラケット  
 材質 アルミニウム  
 付属ネジ なべタッピンネジ2.5×14mm  
 ※4個入り

¥600 (税込¥660)

#### ご注文時の品番

FN-1用: No.7117FN-1B  
 FN-2用: No.7117FN-2B

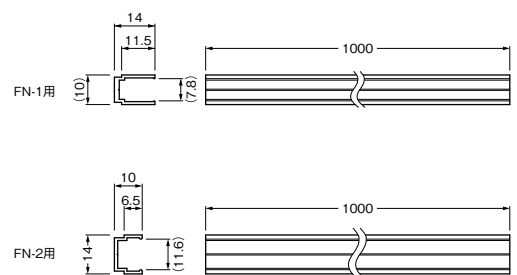
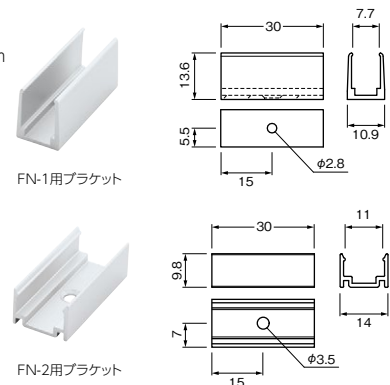

※掲載されている仕様・価格については、予告なく変更になる場合がございますのでご了承ください。

# No.7118

変圧器不要で扱いやすいシンプルなスティックライト。

## LEDドットフリー リニアタイプ

受注生産

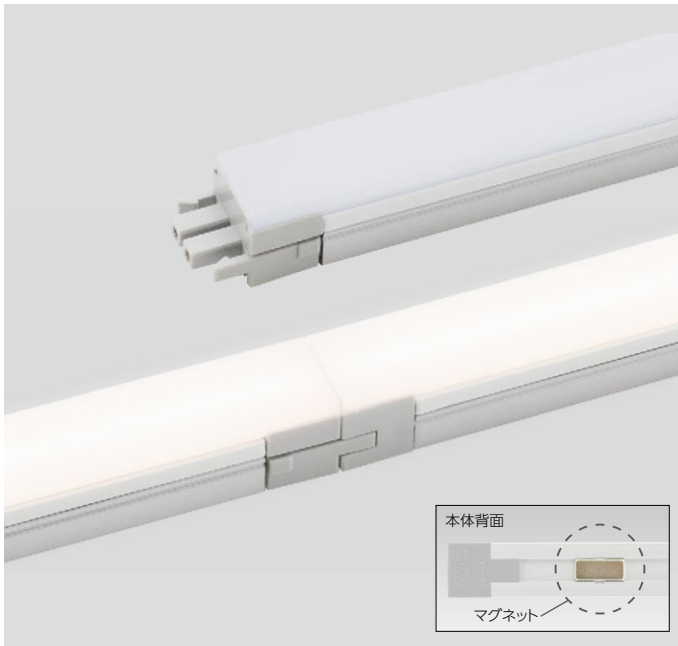

### 光が途切れない連結部

LEDの繋ぎ目部分がキレイに接続できます。

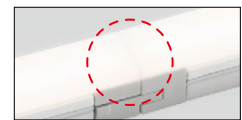

色温度：2700K・3000K・3500K・4000K



### 簡単連結

変圧器の設置の必要がなく、電源プラグをコンセントに差し込むだけで使用できます。器具同士の接続は、コネクターを差し込むだけで簡単に連結できます。  
※灯具全長は1回路につき、18m以内です。

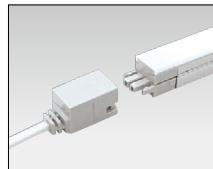

### 背面マグネット付

本体裏がマグネット付きなので、磁気を帯びる素材には簡単に設置できます。木やアルミなど磁気を帯びない素材には、固定用の専用ブラケットがあります。

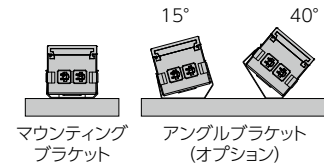

### 器具同士の連結が可能

オプションにて延長用のコネクティングケーブルもあります。

1回路：灯具全長18m以内

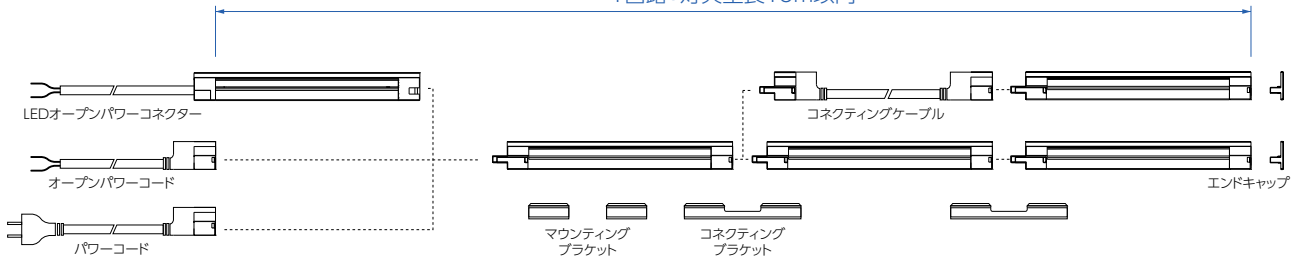

# No.7118 LEDドットフリー リニアタイプ 製品詳細 受注生産

用途 棚下灯、什器内照明、間接照明  
 消費電力 2.5・5・10・15・20W  
 材質 本体：アルミニウム  
 コネクター・カバー：樹脂  
 電圧 AC100V  
 動作温度 0~40℃  
 全光束 約1620lm(4000K/m使用時の参考値)  
 色温度 2700・3000・3500・4000K  
 ※受注生産品です。納期についてはお問い合わせください。

ご注文時の品番

## No.7118ND-F3-27

消費電力	色温度
2.5W : 3	2700K : 27
5W : 5	3000K : 30
10W : 10	3500K : 35
15W : 15	4000K : 40
20W : 20	

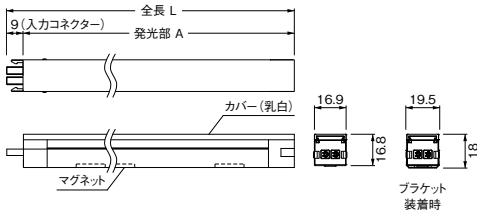

消費電力 (W)	L寸法 (mm)	発光部A (mm)	価格
2.5	156.0	147.0	¥6,840 (税込¥7,524)
5.0	291.5	282.5	¥8,160 (税込¥8,976)
10.0	569.5	560.5	¥13,560 (税込¥14,916)
15.0	848.0	839.0	¥20,400 (税込¥22,440)
20.0	1126.0	1117.0	¥27,120 (税込¥29,832)

### 〈付属部品〉

**マウンティングブラケット**  
 材質 ステンレス  
 付属ネジ 皿タップピンネジ3×10mm



〈付属数量〉  
 L=156・291.5・569.5mmは各2個  
 L=848・1126mmは各3個

**コネクティングブラケット**  
 材質 ステンレス  
 ※1個入り

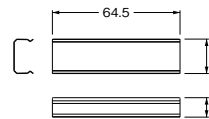
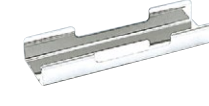

**エンドキャップ**  
 材質 樹脂  
 ※1個入り

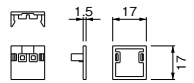

## 別売部品

### LEDオープンパワーコネクター 受注生産

用途 意匠性良く延長する際に回路の先頭に設置  
 材質 本体：アルミニウム  
 コネクター・カバー：樹脂  
 ケーブルリード線：HVCTFK 0.75mm<sup>2</sup>×2  
 消費電力 2.5W  
 色温度 2700・3000・3500・4000K

¥8,160 (税込¥8,976)

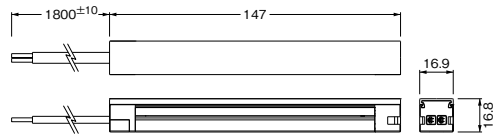
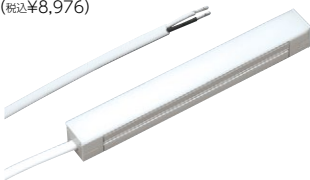

ご注文時の品番

2700K : No.7118ND-F27-OP-C  
 3000K : No.7118ND-F30-OP-C  
 3500K : No.7118ND-F35-OP-C  
 4000K : No.7118ND-F40-OP-C

### オープンパワーコード 受注生産

用途 入力コネクター  
 材質 コネクター：樹脂  
 ケーブルリード線：HVCTFK 0.75mm<sup>2</sup>×2  
 寸法 L=1800mm  
 ¥1,680 (税込¥1,848)

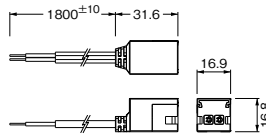

ご注文時の品番

No.7118ND-FOP-C

### パワーコード 受注生産

用途 プラグ付入力コネクター  
 材質 コネクター：樹脂  
 ケーブルリード線：HVCTFK 0.75mm<sup>2</sup>×2  
 寸法 L=1800mm  
 ¥1,800 (税込¥1,980)

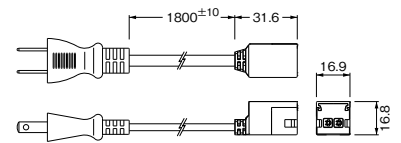
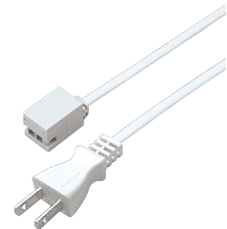

ご注文時の品番

No.7118ND-FPC

## オプション部品

### アングルブラケット

用途 設置角度の調整  
 材質 ステンレス  
 調整角度 15°&40°  
 付属ネジ 皿タップピンネジ3×10mm  
 ※3個入り

¥540 (税込¥594)

ご注文時の品番

No.7118ND-FBR-2-3

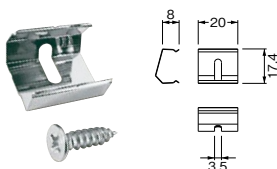

### コネクティングケーブル

用途 器具同士を繋ぐ  
 材質 コネクター：樹脂  
 ケーブルリード線：HVCTFK 0.75mm<sup>2</sup>×2  
 寸法 L=150・300・600・1200・1800mm

150mm ¥720 (税込¥792)  
 300mm ¥1,080 (税込¥1,188)  
 600mm ¥1,080 (税込¥1,188)  
 1200mm ¥1,200 (税込¥1,320)  
 1800mm ¥1,200 (税込¥1,320)

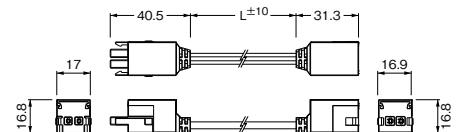

ご注文時の品番

L= 150 : No.7118ND-FPT-C-J  
 L= 300 : No.7118ND-FPT-C1-J  
 L= 600 : No.7118ND-FPT-C2-J  
 L=1200 : No.7118ND-FPT-C4-J  
 L=1800 : No.7118ND-FPT-C6-J

# No.7119

スリムでコンパクトなのに高照度。柔軟性の高いテープライト。

**LEDドットフリー テープタイプ** 受注生産

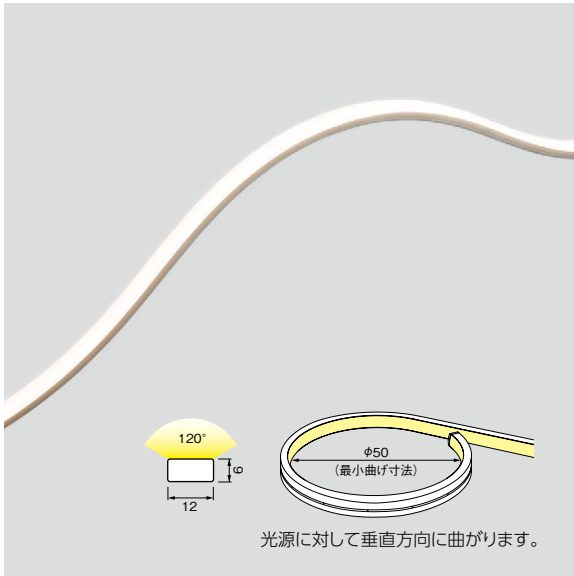

## 希望サイズで受注生産

33.3mmごとの長さにて対応しておりますので、ご希望に合った納まりが可能です。

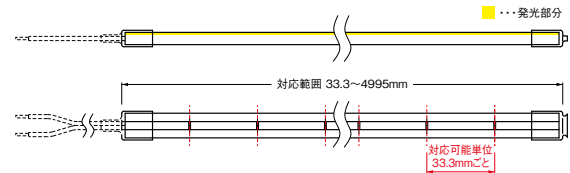

色温度：2700K・3000K・3500K・4000K



## PWM調光対応

オプションの調光インターフェースを併用することで段階のないなめらかな調光が可能です。

※別途、ライトコントロールと信号線をご用意ください。  
※DMX・DALI調光も対応可能です。別途ご相談ください。

## 小さいながらも大きな発光量

曲げる部分の厚みが6mmとコンパクトなので様々なシーンにご使用いただけます。

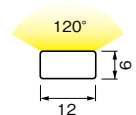

## 簡単取付

別売のレールにて簡単に取付けできます。

要別途専用電源  
No.7110FL-C\***-J** (DI-M)  
※\*はW数によって異なります。  
※数値の80%が使用可能なW数です。  
(30Wの場合は24Wまで  
60Wの場合は48Wまで  
75Wの場合は60Wまで  
90Wの場合は72Wまで  
150Wの場合は120Wまで使用可能)

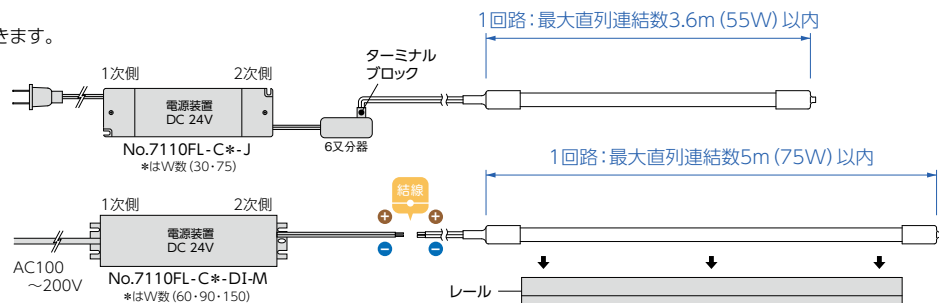

※結線作業は必ず電気工事士の有資格者が行ってください。

# No.7119 LEDドットフリー テープタイプ 製品詳細

受注生産

用途 棚下灯、什器内照明、間接照明  
 材質 シリコン  
 電圧 DC24V  
 動作温度 0~45℃

寸法 33.3~4995mm(両端カバー部除く)  
 色温度 2700・3000・3500・4000K  
 ※受注生産品です。納期についてはお問い合わせください。

ご注文時の品番

## No.7119FT-P27-10-S

色温度	長さ	配線タイプ
2700K:27	500mm:05	ストレートタイプ:S
3000K:30	3000mm:30	ボトムタイプ:B
3500K:35	1000mm:10	左サイドタイプ:L
4000K:40	1500mm:15	右サイドタイプ:R
	2000mm:20	
	4500mm:45	
	2500mm:25	
	5000mm:50	

### 選べる配線位置

配線位置によって、ストレートタイプ・ボトムタイプ・サイドタイプの3種類からお選びいただけます。

ストレートタイプ、ボトムタイプ、サイドタイプの各タイプ  
 全て通常加工(下図)と、ターミナルブロック加工\*(右図)  
 をお選びいただけます。  
 ※55W以内の場合に限ります。

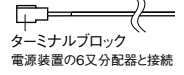

#### ストレートタイプ

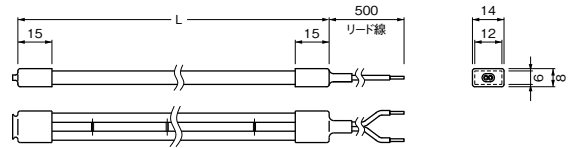

#### ボトムタイプ

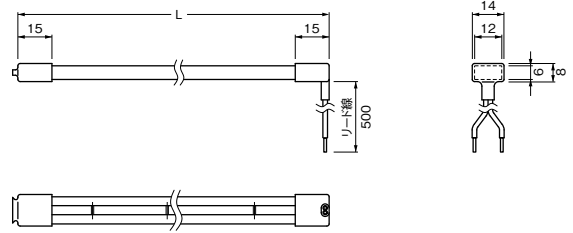

#### サイドタイプ

※図は左勝手

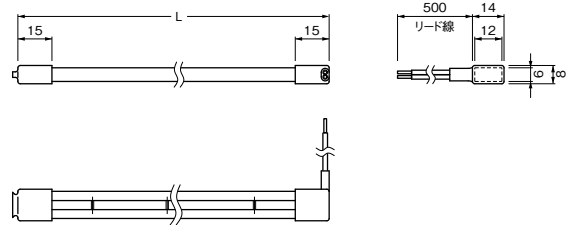

※各タイプともリード線標準寸法は500mmです。指示があれば2000mmまで変更可能です。

L寸法 (mm)	消費電力 (W)	全光束 (4000Kの場合)	価格
500 ( 33.3~ 499.5以内)	7.5	780 lm	¥7,700 (税込¥8,470)
1000 ( 532.8~ 999 以内)	15.0	1561 lm	¥15,400 (税込¥16,940)
1500 (1032.3~1498.5以内)	22.5	2341 lm	¥23,100 (税込¥25,410)
2000 (1531.8~1998 以内)	30.0	3122 lm	¥30,800 (税込¥33,880)
2500 (2031.3~2497.5以内)	37.5	3902 lm	¥38,500 (税込¥42,350)
3000 (2530.8~2997 以内)	45.0	4683 lm	¥46,200 (税込¥50,820)
3500 (3030.3~3496.5以内)	52.5	5463 lm	¥53,900 (税込¥59,290)
4000 (3529.8~3996 以内)	60.0	6244 lm	¥61,600 (税込¥67,760)
4500 (4029.3~4495.5以内)	67.5	7024 lm	¥69,300 (税込¥76,230)
5000 (4528.8~4995 以内)	75.0	7805 lm	¥77,000 (税込¥84,700)

※L寸法は33.3mm単位にて承ります。

## 別売部品

### 専用電源装置

※製品詳細は別紙をご参照ください。

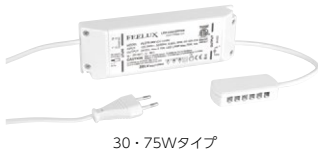

消費電力	品番	価格
30W	No.7110FL-C30-J	¥11,050 (税込¥12,155)
75W	No.7110FL-C75-J	¥16,400 (税込¥18,040)

消費電力	品番	価格
60W	No.7110FL-C60-DI-M	¥23,000 (税込¥25,300)
90W	No.7110FL-C90-DI-M	¥29,000 (税込¥31,900)
150W	No.7110FL-C15-DI-M	¥34,500 (税込¥37,950)

## オプション部品

### 直線取付用樹脂レール

用途 設置用レール  
 材質 樹脂  
 寸法 L=1200mm  
 推奨ネジ 皿タッピンネジ3×10mm  
 ※ネジは付属していません。  
 ※下地は木に限ります。



¥1,980 (税込¥2,178)

ご注文時の品番  
No.7119FT-PSE-XL-1

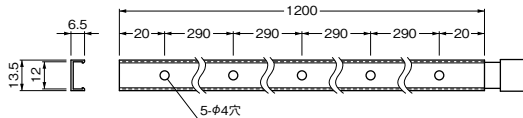

### エンドキャップ

材質 樹脂  
 仕上 透明

¥280 (税込¥308)

ご注文時の品番  
No.7119FT-PEN-D

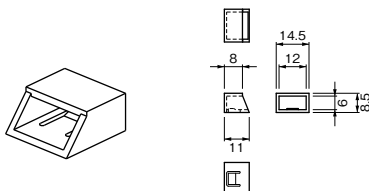

### 直線取付用アルミレール

用途 設置用レール  
 材質 アルミニウム  
 寸法 L=1000mm  
 ※任意の箇所に取付穴をあけ、  
 ネジで固定してください。  
 ※ネジは付属していません。



¥1,980 (税込¥2,178)

ご注文時の品番  
No.7119FT-PSE-XL-2



※掲載されている仕様・価格については、予告なく変更になる場合がございますのでご了承ください。

## 〈No.7110シリーズ共通 別売部品・オプション部品〉

No.7118を除くすべてのNo.7110シリーズにご使用いただける専用電源と調光インターフェース、モーションセンサーを取り揃えております。下記よりお選びください。

### No.7110FL-C\*-J 専用電源装置

材質 本体：PC樹脂  
消費電力 30・75W  
特長 6又分配器が付属しているため、通常の取付けでは電気工事の必要なく灯具と接続できます。

※電源装置から灯具の末端までの距離は、10m以内でご使用ください。

※消費電力の80%が使用可能なW数です。

※品番の\*部分には消費電力30・75のいずれかが入ります。

30W (No.7110FL-C30-J) ¥11,050 (税込¥12,155)

75W (No.7110FL-C75-J) ¥16,400 (税込¥18,040)

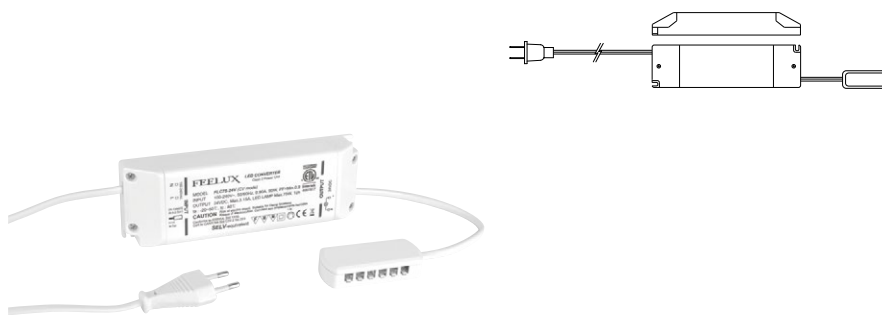

### No.7110FL-C\*-DI-M 専用電源装置

材質 本体：アルミニウム  
定格電圧 AC100~200V  
消費電力 60・90・150W  
※この電源装置を使用する際は必ず電気工事士の有資格者が行ってください。

※電源装置から灯具の末端までの距離は、10m以内でご使用ください。

※消費電力の80%が使用可能なW数です。

※品番の\*部分には消費電力の頭文字2字60・90・15のいずれかが入ります。

60W (No.7110FL-C60-DI-M) ¥23,000 (税込¥25,300)

90W (No.7110FL-C90-DI-M) ¥29,000 (税込¥31,900)

150W (No.7110FL-C15-DI-M) ¥34,500 (税込¥37,950)

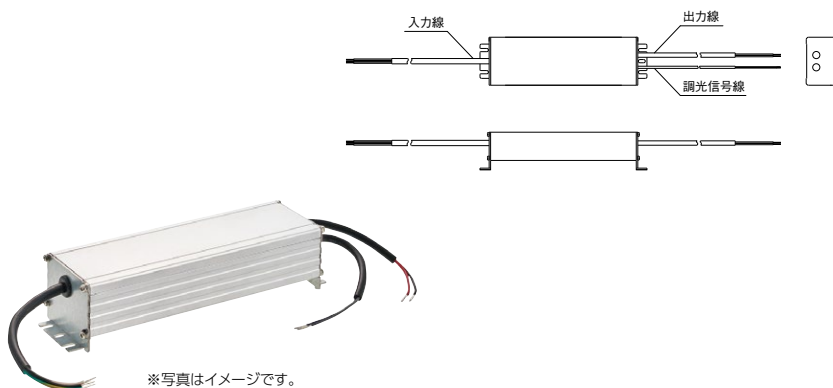

※写真はイメージです。

### No.7110FD-CL-1P 調光インターフェース

用途 PWM調光が可能になります。

材質 本体：PC樹脂

※別途、ライトコントロールと信号線をご用意ください。使用するライトコントロールについてはご相談ください。

¥5,830 (税込¥6,413)

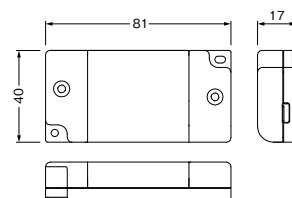

### No.7110FL-SM2-4V モーションセンサー (スイッチ式)

用途 照明をセンサーの反応によってON/OFFできます。

材質 本体：PC樹脂

入力電圧 DC24V

最大容量 60W

特長 棚モード・ON/OFFモードの2パターンでのセンサー機能搭載。

#### ・棚モード

センサー反応がなくなると光るモード。棚やショーケースのご使用に最適です。

#### ・ON/OFFモード

センサーが反応すると点灯し、もう一度反応すると消灯します。衛生的に直接手を触れられない医療現場や飲食店のご使用に最適です。

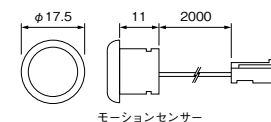
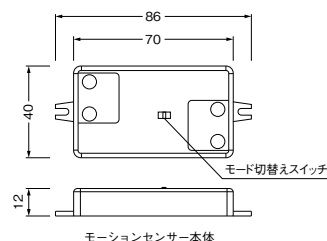



¥9,220 (税込¥10,142)

※掲載されている仕様・価格については、予告なく変更になる場合がございますのでご了承ください。

## ■電源装置ごとの参考接続例 (調光インターフェース/モーションセンサー)

※取付けの際は必ず製品同梱の指図書をご確認ください。

 ※このマークの作業は必ず電気工事士の有資格者が行ってください。



### No.7110FL-C\*-J 専用電源装置を使用する場合

30W/75W

#### 調光インターフェースの接続例

**【配線作業】**

- 電源装置のACケーブルをカットして、ライトコントロールと繋ぐ。
- 電源装置の6又分器をカットして、調光インターフェースの入力側コードと繋ぐ。
- No.7111・7114: 電源ケーブルのターミナルブロックをカットして、調光インターフェースの出力側コードと繋ぐ。
- No.7116 : 入力コネクタ(ターミナルブロック)をカットして、調光インターフェースの出力側コードと繋ぐ。
- No.7117・7119: 調光インターフェースの出力側コードと灯具を繋ぐ。

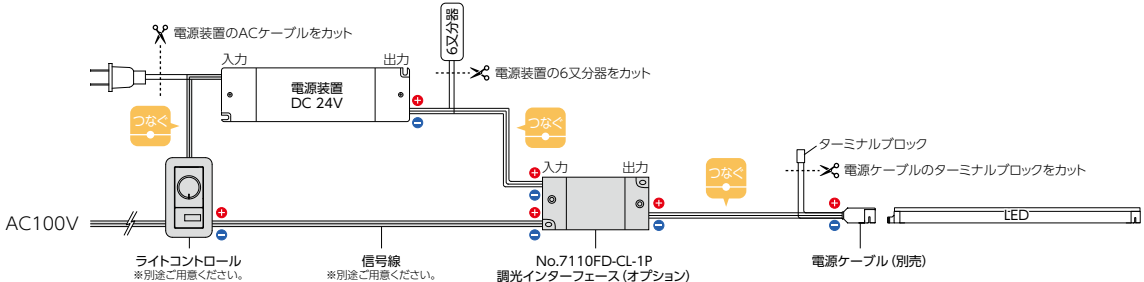

#### モーションセンサーの接続例

**【配線作業】**

- 電源装置の6又分器をカットして、モーションセンサーの入力側コードと繋ぐ。
- No.7111・7114: 電源ケーブルのターミナルブロックをカットして、モーションセンサーの出力側コードと繋ぐ。
- No.7116 : 入力コネクタ(ターミナルブロック)をカットして、モーションセンサーの出力側コードと繋ぐ。
- No.7117・7119: モーションセンサーの出力側コードと灯具を繋ぐ。

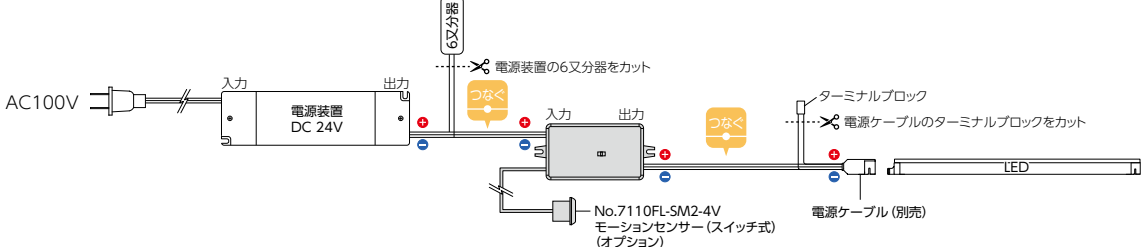



### No.7110FL-C\*-DI-M 専用電源装置を使用する場合

60W/90W/150W

#### 調光インターフェースの接続例

**【配線作業】**

- 電源装置の入力側コードとライトコントロールと繋ぐ。
- 電源装置の出力側コードと調光インターフェースの入力側コードと繋ぐ。
- No.7111・7114: 電源ケーブルのターミナルブロックをカットして、調光インターフェースの出力側コードと繋ぐ。
- No.7116 : 入力コネクタ(ターミナルブロック)をカットして、調光インターフェースの出力側コードと繋ぐ。
- No.7117・7119: 調光インターフェースの出力側コードと灯具を繋ぐ。

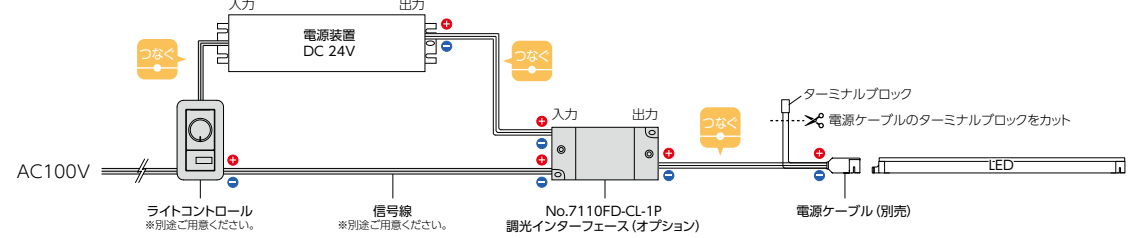

#### モーションセンサーの接続例

**【配線作業】**

- 電源装置の出力側コードとモーションセンサーの入力側コードと繋ぐ。
- No.7111・7114: 電源ケーブルのターミナルブロックをカットして、モーションセンサーの出力側コードと繋ぐ。
- No.7116 : 入力コネクタ(ターミナルブロック)をカットして、モーションセンサーの出力側コードと繋ぐ。
- No.7117・7119: モーションセンサーの出力側コードと灯具を繋ぐ。

